



# DAV, DAVBR

## CHARAKTERISTIKA

- **Rozměrová řada 100, 125, 150, 200 mm**
- Plastový talířový ventil pro přívod a odvod vzduchu
- Nastavitelný středový disk pro regulaci množství vzduchu
- Dle ČSN 73 0823 jsou tyto výrobky zařazeny do skupiny C3 – lehce hořlavé, tzn. nevykazují požární odolnost
- Teplotní rozsah -10 °C až +65 °C

## PROVEDENÍ

- **DAV** – Talířový ventil samostatný
- **DAVBR** – Talířový ventil se zděří a upevňovacím kroužkem

## PŘÍSLUŠENSTVÍ

- **ABR** – Upevňovací kroužek, zděř

## KONSTRUKCE

- Nastavitelný středový disk umožňuje regulaci množství a tvaru proudu vzduchu
- Ventil je vybaven pružnými přítlačnými pružinami a obvodovým těsnícím kroužkem
- Tělo ventilu, středový disk, zděř a upevňovací kroužek jsou vyrobeny z polypropylenu bílé barvy
- Obvodový těsnící kroužek je vyroben z polyuretanu
- Středový šroub, matice a přítlačné pružiny jsou vyrobeny z oceli

## REGULACE OTÁČEK

- Otáčením spodní části ventilu lze nastavit průtok
- Nastavená pozice ventilu se zajistí maticí na nosném šroubu



DAV200

## ROZMĚRY

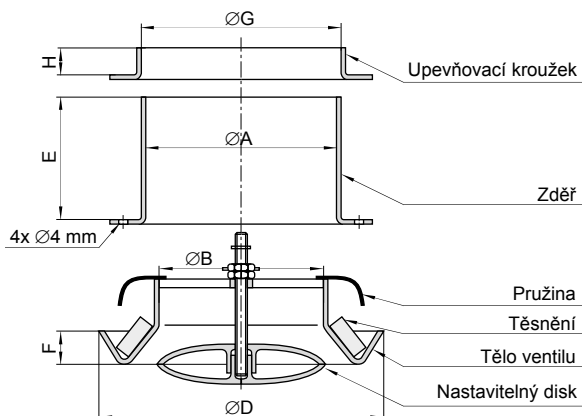

Typ	Rozměry [mm]						
	ØA	ØB	ØD	E	F	ØG	H
DAV 100	95	80	150	63	18	99	6
DAV 125	121	100	170	63	18	124	6
DAV 150	143	120	190	63	18	149	8
DAV 200	193	170	240	63	18	199	8

## INSTALACE

Ventil se instaluje zasunutím do otvoru/potrubí/zděře, kde drží přítlakem pružin. Příklady instalace viz obrázky.

**Obr. 1** – Instalace do pevného kruhového potrubí

**Obr. 2** – Instalace do zděře ve stěně s napojením na flexibilní potrubí

**Obr. 3** – Instalace do podhledu

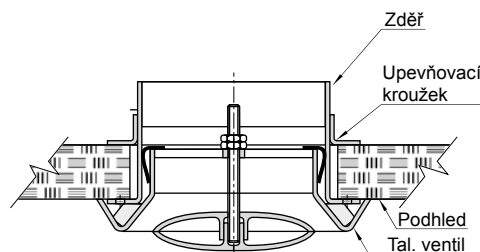
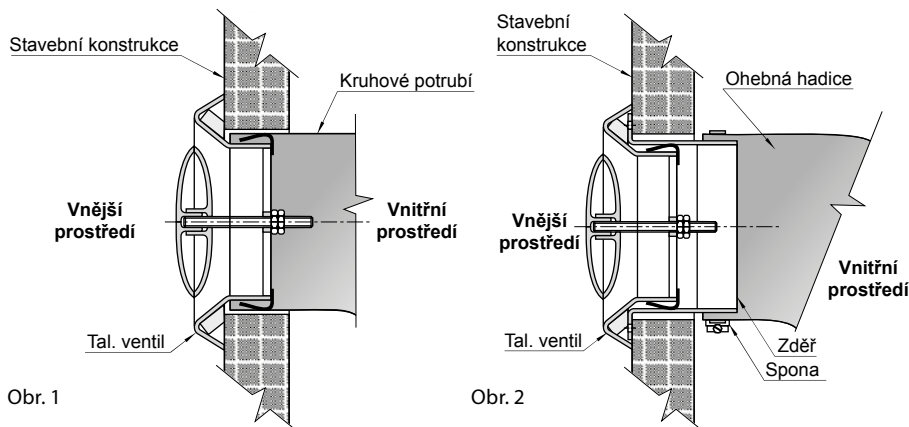

Obr. 3

**GRAFY**

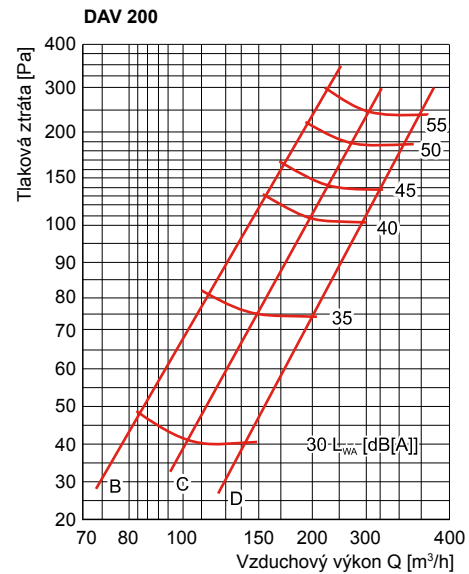
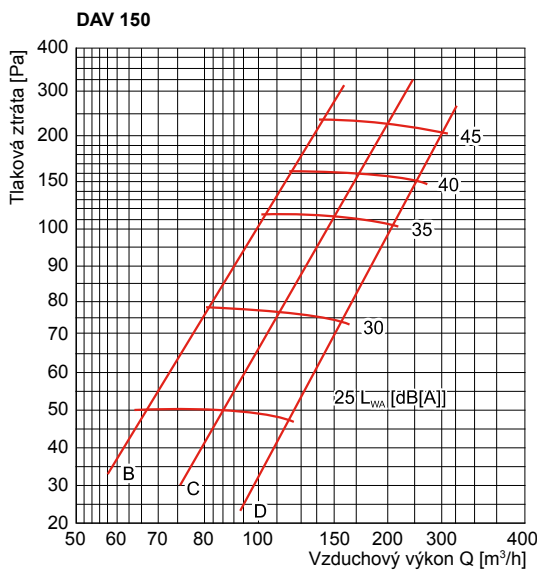
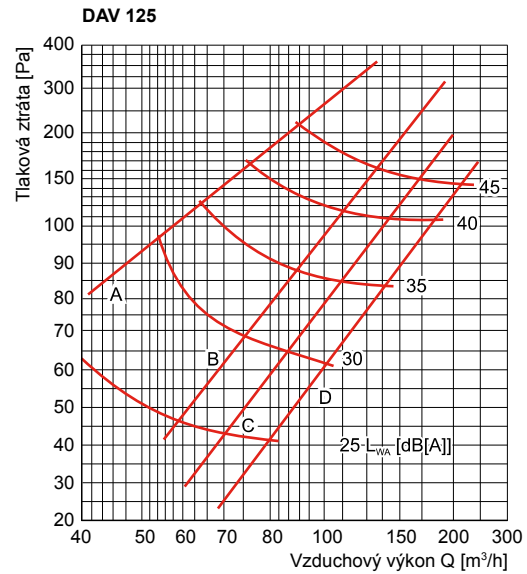
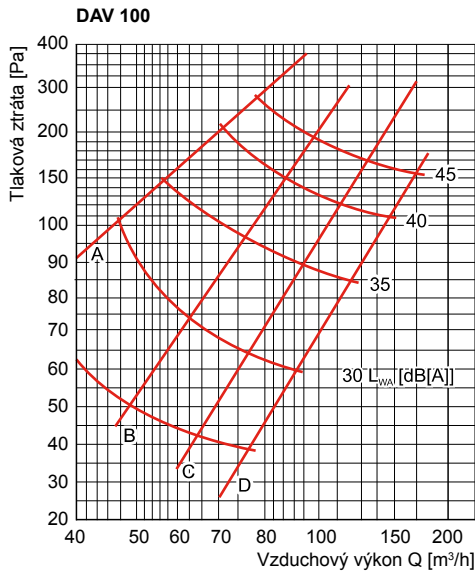

- L<sub>WA</sub> – hladina akustického výkonu A [dB(A)]
- Otevření ventilu: A = 1/4, B = 1/2, C = 3/4, D = otevřeno

**PŘÍKLAD ZNAČENÍ**

**DAV100**

**100 až 200** – Velikost  
**DAV** – Samostatný talířový ventil pro přívod a odvod vzduchu

**DAVBR125**

**100 až 200** – Velikost  
**DAVBR** – Talířový ventil se zděří a upevňovacím kroužkem pro přívod a odvod vzduchu